

componentes

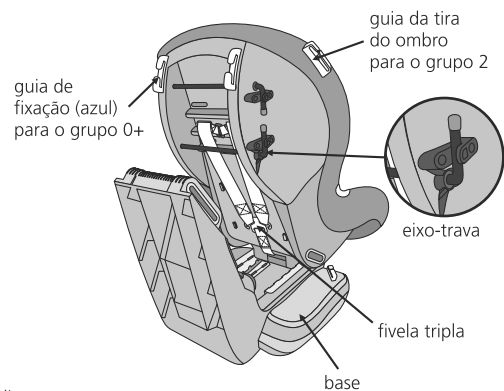

dimensões:
ref.: 561

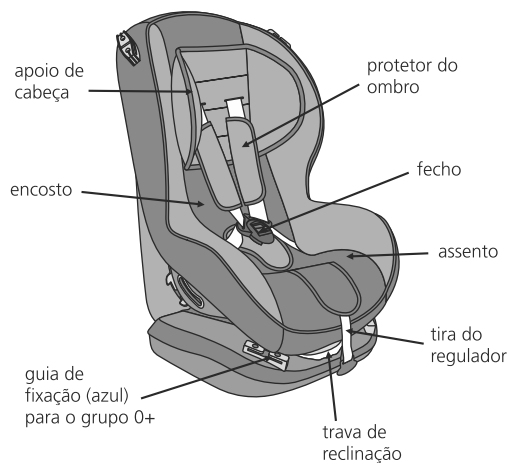
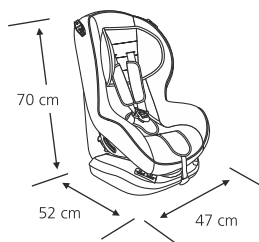

peso:
7,200 kg

dispositivo de retenção max 561

- estrutura plástica
- 5 posições de reclinção
- apoio lateral de cabeça
- apoio superior de cabeça para maior tempo de utilização
- design anatômico
- cinto de segurança de 5 pontos
- fácil instalação
- testado e aprovado conforme norma NBR 14400
- grupos de massa 0+, 1 e 2 (até 25 kg)



 **kiddo**

Importado por: Lenox Ind. e Com. Ltda.
Rod. Régis Bittencourt, 3666
06793-000 - Taboão da Serra - SP - Brasil
(11) 4787-0744 - CNPJ 60.688.090/0001-87
sac@kiddo.com.br | www.kiddo.com.br

 **Kiddo**

manual de instruções dispositivo de retenção max 561

com a qualidade dos fechos de cintos de segurança



**CATEGORIA
"UNIVERSAL"**

**GRUPOS DE MASSA 0+, 1 e 2
0 à 25 kg**

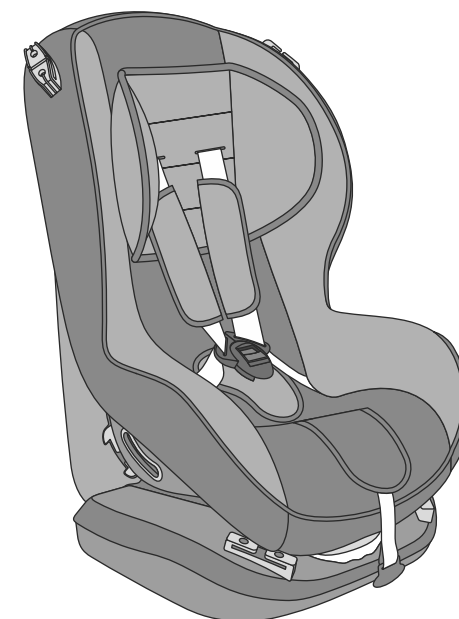

IMPORTANTE LER COM ATENÇÃO E GUARDAR PARA EVENTUAIS CONSULTAS

- **ATENÇÃO:** SIGA TODAS AS INSTRUÇÕES DESTA MANUAL PARA QUE A CRIANÇA TENHA MAIOR PROTEÇÃO POSSÍVEL EM CASO DE ACIDENTE.
- **ATENÇÃO:** NUNCA DEIXE A CRIANÇA SOZINHA NO VEÍCULO.
- **ATENÇÃO:** NUNCA DEIXAR A CRIANÇA NO DISPOSITIVO DE RETENÇÃO EM VEÍCULOS AUTOMOTIVOS, SEM A DEVIDA SUPERVISÃO DE UM ADULTO.
- **ATENÇÃO:** NUNCA EFETUE QUALQUER MODIFICAÇÃO OU ACRESCIMO NO DISPOSITIVO DE RETENÇÃO PARA CRIANÇAS EM VEÍCULOS AUTOMOTIVOS. O CONJUNTO DE COMPONENTES DO DISPOSITIVO DE RETENÇÃO FOI TESTADO E APROVADO PARA PROTEGER A CRIANÇA. DESTA FORMA, O RESPONSÁVEL POR QUALQUER ALTERAÇÃO NO DISPOSITIVO DE RETENÇÃO, DESCARACTERIZANDO ASSIM AS CONDIÇÕES DA CERTIFICAÇÃO, AFETARÁ A SEGURANÇA DA CRIANÇA.
- **ATENÇÃO:** CASO ESTE PRODUTO TENHA SIDO SUBMETIDO A UM ESFORÇO EM ACIDENTE, SUBSTITUA-O IMEDIATAMENTE.
- **ATENÇÃO: NÃO USE ESTE DISPOSITIVO DE RETENÇÃO PARA CRIANÇAS VOLTADO PARA TRÁS EM ASSENTOS EQUIPADOS COM AIRBAG.**
- **ATENÇÃO:** NÃO UTILIZE ESSE DISPOSITIVO DE RETENÇÃO PARA CRIANÇAS NA POSIÇÃO VOLTADA PARA FRENTE ANTES QUE A CRIANÇA PESE NO MÍNIMO 9 kg.
- **ATENÇÃO:** ESTE É UM DISPOSITIVO DE RETENÇÃO PARA CRIANÇAS "UNIVERSAL". ELE É APROVADO PARA USO GERAL EM VEÍCULOS E SE ADAPTA NA MAIORIA, MAS NÃO EM TODOS OS ASSENTOS DE CARROS.
- **ATENÇÃO:** A CORRETA ADAPTAÇÃO É APROPRIADA SE O FABRICANTE DO VEÍCULO DECLARAR NO MANUAL QUE O VEÍCULO ACEITA UM DISPOSITIVO DE RETENÇÃO PARA CRIANÇAS "UNIVERSAL" PARA ESTE GRUPO DE MASSA.
- **ATENÇÃO:** ALGUNS REVESTIMENTOS DE BANCOS FABRICADOS EM MATERIAIS SENSÍVEIS (VELUDO, COURO, ETC.) PODEM FICAR MARCADOS DEVIDO AO USO DO DISPOSITIVO DE RETENÇÃO PARA CRIANÇAS. ISSO PODE SER EVITADO ATRAVÉS DA COLOCAÇÃO DE UMA TOALHA ENTRE O DISPOSITIVO DE RETENÇÃO E O BANCO DO VEÍCULO, TOMANDO-SE O DEVIDO CUIDADO DE ESTA NÃO VENHA A INTERFERIR NA INSTALAÇÃO E FIXAÇÃO DO MESMO NO VEÍCULO.
- **ATENÇÃO:** CERTIFIQUE-SE DE QUE OS CINTOS SUBABDOMINAIS ESTEJAM PRESOS NA REGIÃO PÉLVICA.
- **ATENÇÃO:** NUNCA DEIXE BAGAGENS OU OUTROS OBJETOS PASSÍVEIS DE CAUSAR FERIMENTOS EM CASO DE UMA COLISÃO, CERTIFIQUE-SE QUE ESTEJAM DEVIDAMENTE GUARDADOS.
- **ADVERTÊNCIA:** ESTE PRODUTO NÃO É RECOMENDADO PARA RECÉM-NASCIDOS, POIS APESAR DE OFERECER SEGURANÇA, PODE APRESENTAR ALGUM DESCONFORTO AO BEBÊ.
- QUANDO O DISPOSITIVO DE RETENÇÃO NÃO ESTIVER SENDO UTILIZADO, DEVE SER MANTIDO PRESO AO CINTO DE SEGURANÇA OU NO PORTA-MALAS DO VEÍCULO.
- OS ITENS RÍGIDOS E AS PARTES DE PLÁSTICO DO DISPOSITIVO DE RETENÇÃO PARA CRIANÇAS DEVEM SER CORRETAMENTE POSICIONADOS E INSTALADOS PARA, DURANTE O USO COTIDIANO DO VEÍCULO, NÃO FICAREM PRESOS POR UM ASSENTO MÓVEL OU UMA PORTA DO VEÍCULO.
- PARA O GRUPO 0+ (0 A 13 kg) USE ESTE DISPOSITIVO DE RETENÇÃO PARA CRIANÇAS NO ASSENTO TRASEIRO DO VEÍCULO NO SENTIDO CONTRA-FLUXO (COSTA PARA O MOVIMENTO).
- PARA OS GRUPOS 1 E 2 (15 À 25 kg) USE ESTE DISPOSITIVO DE RETENÇÃO PARA CRIANÇAS NO ASSENTO TRASEIRO DO VEÍCULO NO SENTIDO DO FLUXO (FRENTE PARA O MOVIMENTO).
- PARA USO DO GRUPO DE MASSA 2 (15 À 25 kg) DEVEM SER REMOVIDOS O COLCHONETE, OS PROTETORES DE OMBRO E CINTO DO DISPOSITIVO DE RETENÇÃO, DE FORMA QUE O CINTO DE SEGURANÇA DE 3 PONTOS DO VEÍCULO É QUE SIRVA COMO PROTEÇÃO PARA CRIANÇA.
- ESTE DISPOSITIVO DE RETENÇÃO INFANTIL PODE SER USADO COM O CINTO DE SEGURANÇA DO PRÓPRIO PARA CRIANÇAS DE 0+ ATÉ 18 kg.
- ESTE PRODUTO É APROPRIADO PARA CRIANÇAS COM PESO COMPREENDIDO ENTRE 0 À 25 kg.
- NUNCA USE O DISPOSITIVO DE RETENÇÃO EM VEÍCULOS QUE ESTEJAM EQUIPADOS COM O CINTO DE SEGURANÇA DE 2 PONTOS.
- O DISPOSITIVO DE RETENÇÃO É APROPRIADO SE O VEÍCULO ESTIVER EQUIPADO COM CINTO DE SEGURANÇA SUBABDOMINAL / TRÊS PONTOS / ESTATÍCO / RETRATOR.
- ESTE EQUIPAMENTO É PROJETADO PARA SER UTILIZADO SOMENTE EM BANCOS VEICULARES VOLTADOS PARA FRENTE.
- POR SE TRATAR DE UM ITEM DE SEGURANÇA, OS DISPOSITIVOS DE RETENÇÃO DE SEGUNDA MÃO PARA CRIANÇAS NÃO DEVEM SER UTILIZADOS, PRINCIPALMENTE POR NÃO SEREM CONHECIDOS OS ESFORÇOS A QUE O PRODUTO FOI SUBMETIDO.
- ESTE DISPOSITIVO DE RETENÇÃO PARA CRIANÇA FOI PROJETADO PARA ABSORVER PARTE DA ENERGIA DE UM IMPACTO DO VEÍCULO, DE FORMA A REDUZIR O RISCO DO USUÁRIO, EM CASOS DE COLISÃO OU DE DESACELERAÇÃO REPENTINA DO VEÍCULO, LIMITANDO O DESLOCAMENTO DO CORPO DA CRIANÇA.
- NUNCA UTILIZE O DISPOSITIVO DE RETENÇÃO PARA CRIANÇAS SEM O REVESTIMENTO E NÃO SUBSTITUIR O REVESTIMENTO OU APOIO DE CABEÇA POR OUTROS DIFERENTES DAQUELES RECOMENDADOS PELO FABRICANTE, POIS ESTES SÃO PARTES INTEGRANTES E REFLETEM NO ADEQUADO DESEMPENHO DO DISPOSITIVO DE RETENÇÃO.
- NUNCA TRANSPORTE A CRIANÇA EM UM DISPOSITIVO DE RETENÇÃO OU NUM EQUIPAMENTO QUE NÃO SEJA ADEQUADO A SUA IDADE, PESO E ALTURA, POIS DESTA FORMA, ELA ESTARÁ EM MAIOR RISCO DE SOFRER LESÃO EM CASO DE ACIDENTE.
- CERTIFIQUE-SE QUE O CINTO DE SEGURANÇA DO AUTOMÓVEL NÃO SE AFROUXE DURANTE O TRAJETO.
- RECOMENDA-SE NÃO UTILIZAR O DISPOSITIVO DE RETENÇÃO MAIS QUE CINCO ANOS APÓS A SUA DATA DE FABRICAÇÃO DEVIDO À DEGRADAÇÃO DO PLÁSTICO.
- EVITE AQUECIMENTO DAS PARTES PLÁSTICAS OU METÁLICAS COBRINDO O DISPOSITIVO DE RETENÇÃO QUANDO O VEÍCULO ESTIVER ESTACIONADO SOB O SOL.
- AS PARTES MÓVEIS DO DISPOSITIVO DE RETENÇÃO NÃO DEVEM SER LUBRIFICADAS.
- USE O DISPOSITIVO DE RETENÇÃO MESMO EM VIAGENS CURTAS DEVIDO AO RISCO DE ACIDENTES.
- NUNCA RETIRE OS ADESIVOS DO DISPOSITIVO DE RETENÇÃO PARA CRIANÇAS.
- NÃO DEIXE A CRIANÇA BRINCAR COM O FECHO DO CINTO DE SEGURANÇA DO DISPOSITIVO DE RETENÇÃO E DO VEÍCULO.
- VERIFIQUE REGULARMENTE SE AS TIRAS DO CINTO DE SEGURANÇA DO DISPOSITIVO DE RETENÇÃO APRESENTAM DANOS.
- UM DOS GRANDES OBJETIVOS DO DISPOSITIVO DE RETENÇÃO É EVITAR AO MÁXIMO QUE O CORPO DA CRIANÇA SOFRA MOVIMENTO. DESTA FORMA, ANTES DE SAIR COM O VEÍCULO, CERTIFIQUE-SE DE QUE O DISPOSITIVO DE RETENÇÃO ESTEJA BEM FIRME NO BANCO DO VEÍCULO, E QUE O SISTEMA DE RETENÇÃO DO MESMO ESTEJA DEVIDAMENTE AFIVELADO.
- PARA SUA SEGURANÇA E DA CRIANÇA, ESTA DEVE ESTAR DEVIDAMENTE FIXADA NO DISPOSITIVO DE RETENÇÃO, QUALQUER QUE SEJA O TRAJETO. MESMO OS MÍNIMOS IMPACTOS SOFRIDOS POR UM VEÍCULO PODEM TRANSFORMAR A CRIANÇA NUM PROJÉTIL.
- AJUSTAR O CINTO NA CRIANÇA DE ACORDO COM SUAS CARACTERÍSTICAS BIOMÉTRICAS. EVITAR QUE O CINTO FIQUE TORCIDO.
- PRODUTO DESENVOLVIDO PARA USO EXCLUSIVO NO VEÍCULO.
- EM CASO DE ACIDENTE, EM PRIMEIRO LUGAR REMOVA A CRIANÇA DO DISPOSITIVO DE RETENÇÃO.
- PERMITA QUE A CRIANÇA SAIA DO VEÍCULO SOMENTE PELO LADO CONTRÁRIO AO TRÁFEGO.
- EM CASO DE DÚVIDAS, CONSULTAR O FABRICANTE DO DISPOSITIVO DE RETENÇÃO PARA CRIANÇAS.
- 6 MESES DE GARANTIA SOB CONDIÇÕES DESCRITAS NO CERTIFICADO.

PROCEDIMENTOS DE LIMPEZA

ESTRUTURA:

- Limpe as partes plásticas apenas com um pano úmido em água e sabão neutro.

REVESTIMENTO:

- Para liberar o revestimento solte os ganchos do encosto, assento e apoio de cabeça.
- Lave o revestimento com água morna e sabão neutro, sem torcer e apertando para eliminar o excesso de água. Secar à sombra.
- Após a lavagem: fixe os ganchos ao encosto, assento e apoio de cabeça.
- Não use máquina de lavar ou lavagem a seco.

quem somos



Fundada em 1968, a Lenox, empresa detentora da marca KIDDO, é uma das mais tradicionais empresas nos setores de puericultura pesada, brinquedos e utilidades domésticas do Brasil. A empresa oferece produtos com foco no design, qualidade e segurança. São mais de 90 produtos diferenciados, entre carrinhos de bebê, dispositivos de retenção, berços-cercados, cadeiras altas, brinquedos, acessórios, mesas de passar, sapateiras, varais, grades para cama e grades para porta. Desde 2008, a empresa é filiada do Grupo Baby Alliance, que reúne uma seleção de empresas na América Latina, comprometidas com o design, fabricação, importação e marketing de um amplo portfólio de produtos infantis.

6 PARA RETIRAR O CINTO DE SEGURANÇA DO DISPOSITIVO DE RETENÇÃO

Para o Grupo 2: crianças de 15 a 25 kg, utiliza o cinto de segurança do veículo.

Para retirar o cinto do dispositivo de retenção, verifique abaixo do acolchoado e vire a fivela (fig. 6-A) e empurre-a para dentro dos vãos até liberar.

Para retirar o fecho do cinto de segurança do dispositivo de retenção, verifique abaixo da concha, vire a fivela (fig. 6-B) e empurre-a para dentro do vão até liberar.

Para colocar proceda inversamente.

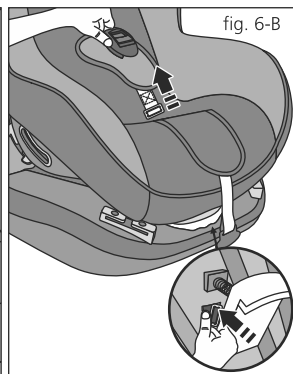
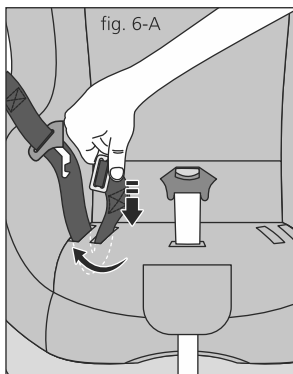

7 PARA DESTRAVAR E TRAVAR O CINTO DE SEGURANÇA DO DISPOSITIVO DE RETENÇÃO

Grupo 1: para crianças de 9 a 18 kg

1 - Para destravar, pressione o botão trava do fecho de segurança (fig. 7-A).

2 - Mantenha o cinto de segurança aberto e acomode a criança no dispositivo de retenção (fig. 7-B e 7-C).

3 - Para travar, junte os dois engates do fecho e conecte-os na trava do fecho (fig. 7-D). Somente estará travado após ouvir um clique. Certifique-se de que esteja realmente travado.

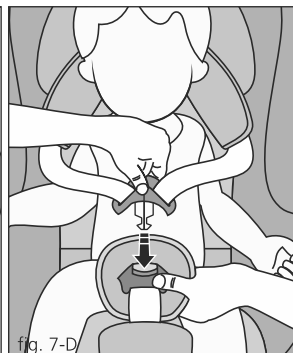
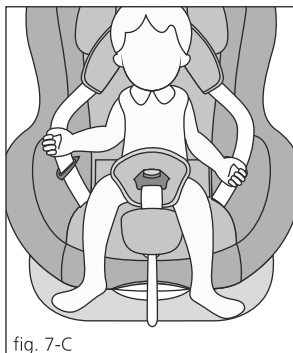
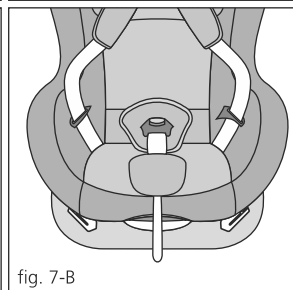
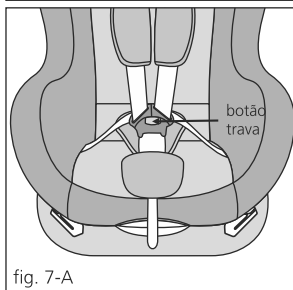

8 PARA REGULAR E AJUSTAR O CINTO DO DISPOSITIVO DE RETENÇÃO

Grupo 1: para crianças de 9 a 18kg

1 - Para ajustar eliminando a folga das tiras dos ombros, puxe a tira do regulador para baixo (fig. 8-A).

2 - Para ajustar aumentando a folga, mantenha pressionado o botão do regulador abaixo da capa e puxe as tiras dos ombros (fig. 8-B), afrouxando-as. Não puxe os protetores do cinto de segurança.

Obs.: o circuito deverá ter uma folga máxima de 2cm, quanto mais ajustado o cinto à criança, maior sua proteção.

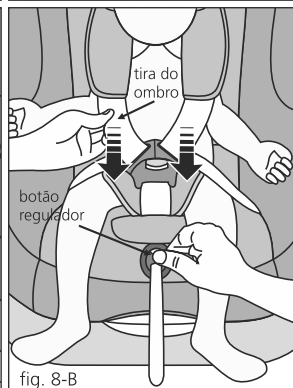
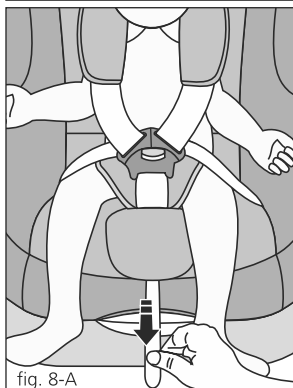

LEIA O MANUAL DE INSTRUÇÕES ANTES DE INSTALAR O DISPOSITIVO DE RETENÇÃO NO VEÍCULO.

ATENÇÃO - NÃO USE ESTE DISPOSITIVO DE RETENÇÃO PARA CRIANÇAS VOLTADO PARA TRÁS EM ASSENTOS EQUIPADOS COM AIRBAG.

• ESTE É UM DISPOSITIVO DE RETENÇÃO PARA CRIANÇAS DA CATEGORIA "UNIVERSAL". ELE É APROVADO PARA USO GERAL EM VEÍCULOS E SE ADAPTA NA MAIORIA, MAS NÃO EM TODOS OS ASSENTOS DE CARROS.

• A CORRETA ADAPTAÇÃO É APROPRIADA SE O FABRICANTE DO VEÍCULO DECLARAR NO MANUAL QUE O VEÍCULO ACEITA UM DISPOSITIVO DE RETENÇÃO PARA CRIANÇAS "UNIVERSAL" PARA ESTE GRUPO DE MASSA.

• IMPORTANTE - APROPRIADO SE O VEÍCULO ESTIVER EQUIPADO COM CINTO DE SEGURANÇA TRÊS PONTOS ESTATICO OU COM RETRATOR.

• USE ESTE DISPOSITIVO DE RETENÇÃO PARA CRIANÇAS SOMENTE NO BANCO TRASEIRO DE VEÍCULOS QUE POSSUAM CINTO DE SEGURANÇA DE 3 PONTOS.

GRUPOS DE MASSA PARA OS QUAIS O DISPOSITIVO É PROJETADO:

Grupo 0+: para crianças até 13 kg.

Grupo 1: para crianças de 9 a 18 kg.

Grupo 2: para crianças de 15 a 25 kg.

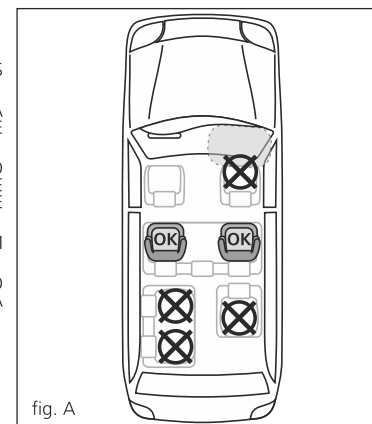

instruções de uso

1 PARA RECLINAR O DISPOSITIVO DE RETENÇÃO

Pressione para cima a trava de reclinção que está sob o assento na parte da frente (fig. 1-A) e recline a concha do dispositivo de retenção, deslizando para frente ou para trás. Solte a alavanca para travar, quando estiver na posição desejada, estará travada após ouvir o clique. O dispositivo de retenção pode ser reclinado em até 6 posições, contando a partir da posição sentada.

Obs.: recline a poltrona antes de acomodar a criança.

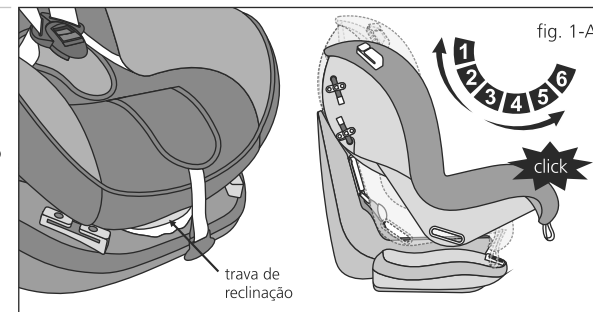

2 PARA AJUSTAR A ALTURA DO CINTO DE SEGURANÇA DO DISPOSITIVO DE RETENÇÃO

Obs.: antes da instalação no veículo, recomenda-se fazer os devidos ajustes do cinto de segurança do dispositivo de retenção fora do carro.

1 - Com o cinto de segurança do dispositivo de retenção travado, mantenha pressionado o botão do regulador que se encontra abaixo da capa de proteção e puxe as tiras dos ombros (fig. 2-A).

2 - Libere e remova o eixo-trava (fig. 2-B) e articule a concha do dispositivo de retenção (fig. 2-C).

3 - Retire as tiras dos ombros da fivela tripla (fig. 2-D), localizado na parte de trás do encosto.

4 - Libere os laços das tiras dos ombros da fivela (fig. 2-E) e puxe as tiras pela frente. Para melhor visualização, retire parte do estofado superior liberando as travas da concha e guias superiores (fig. 2-F).

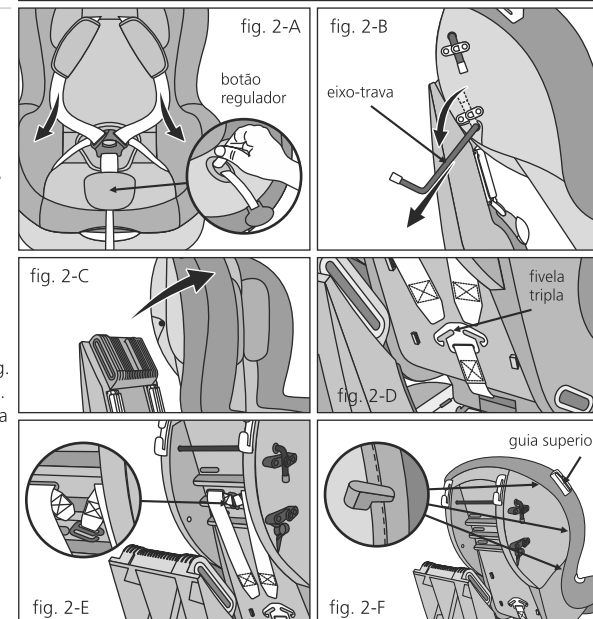

Escolha a graduação que melhor se adapta à criança (fig. 2-G) e ajuste o cinto conforme instruções abaixo:

A – Introduza as pontas das tiras dos ombros nos protetores e no apoio de cabeça. As tiras dos ombros e a fivela deverão ser introduzidas nos orifícios da altura desejada.

B – Encaixe as tiras dos ombros na fivela tripla (fig. 2-H).

C – Fixe a borda do estofado através das travas localizadas na concha (fig. 2-I).

D – Insira o eixo-trava no conjunto e trave-o. Recline a poltrona na posição desejada.

Obs. 1: para correto ajuste, é importante que as tiras fiquem ligeiramente acima do ombro da criança (fig. 2-J).

Obs. 2: não deixe que as tiras apresentem torções ou fiquem presas em parte do circuito.

Obs. 3: não remova o apoio de cabeça da poltrona ou coloque apoio adicional atrás deste. Isso poderia prejudicar o pescoço da criança, pois crianças recém-nascidas ou conforme o grupo 0+ (até 13kg) necessitam de suporte ao redor de sua cabeça e corpo. Caso a criança seja pequena para a poltrona, faça pequenos rolos com toalhas de algodão e disponha-os ao redor da criança a fim de dar sustentação à sua cabeça e corpo.

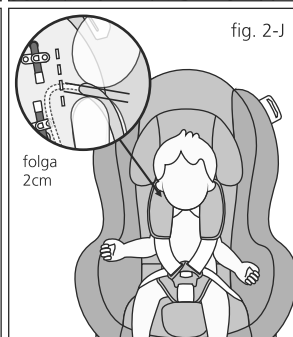
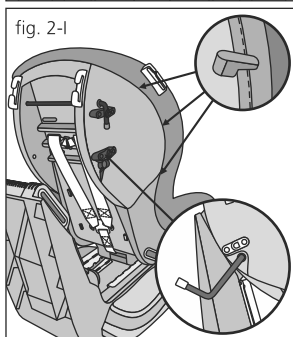
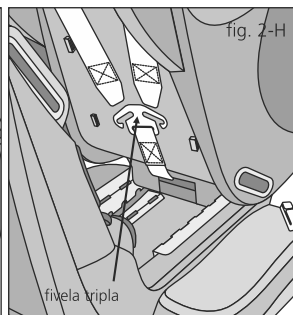
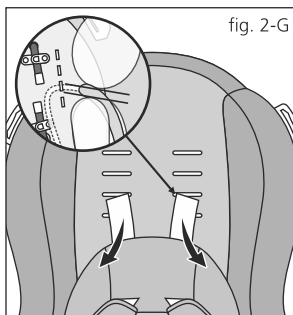

3 FIXAÇÃO DO DISPOSITIVO DE RETENÇÃO PARA O GRUPO 0+

CINTO DE SEGURANÇA 3 PONTOS RETRÁTIL

Grupo 0+: para crianças de até 13 kg

Posicione o dispositivo de retenção no assento traseiro do veículo no sentido contra-fluxo (costas para o movimento).

A – Articule o apoio da base para a posição de instalação e recline a concha na posição "deitada" (fig. 3-A).

B – Puxe o cinto de segurança do veículo para fora, tanto quanto possível, passe a tira inferior (abdominal) do cinto de segurança através das duas guias laterais de cor azul sob a base e trave o cinto de segurança (figs. 3-B e 3-C).

C – passe a tira superior do cinto de segurança na guia superior azul, atrás da concha do dispositivo de retenção (fig. 3-D).

D – Para reduzir a folga, comprima com o joelho sobre o assento do veículo. Puxe a tira inferior do cinto de segurança do veículo que passa pelas guias de fixação próxima ao fecho. Em seguida puxe para cima a tira superior do cinto de segurança que entra no alojamento e guia de fixação superior azul de modo a eliminar a folga. O dispositivo de retenção está pronto para uso.

Obs. 1: certifique-se de que todos os cintos de segurança do dispositivo de retenção estejam fixados.

Obs. 2: certifique-se de que as tiras do cinto de segurança do dispositivo de retenção não apresentem torções ou fiquem presas em parte do circuito.

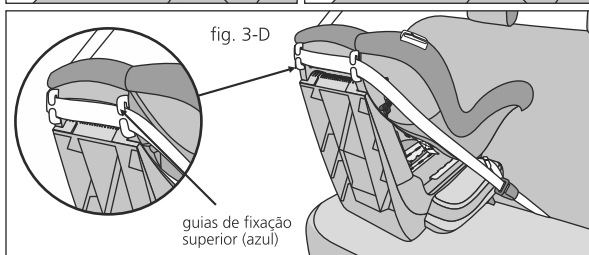
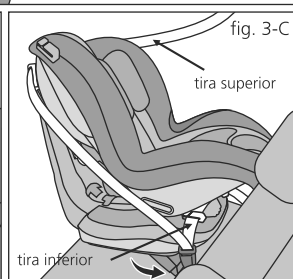
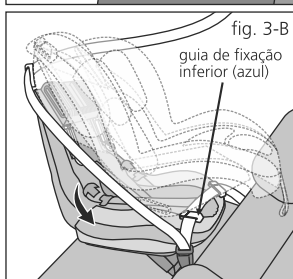
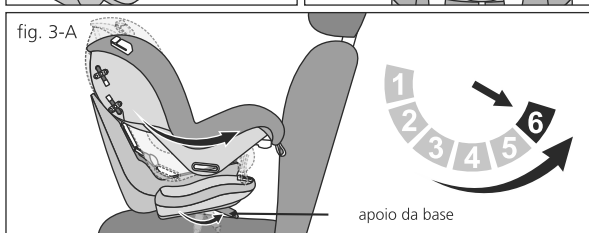

4 FIXAÇÃO DA POLTRONA GRUPO 1

CINTO DE SEGURANÇA 3 PONTOS RETRÁTIL

Grupo 1: para crianças de 9 a 18 kg

Posicione o dispositivo de retenção no assento traseiro do veículo no sentido do fluxo (frente para o movimento).

A – Recline a concha na posição "deitada", libere e remova os eixos-travas e articule o dispositivo de retenção (fig. 4-A).

B – Passe a tira inferior do cinto de segurança através das duas guias inferiores da base (fig. 4-B) e trave o cinto de segurança.

C – Ajuste de modo que o dispositivo de retenção fique comprimido no assento do veículo (o peso da criança tende a afrouxar o ajuste).

D – Introduza a tira superior do cinto de segurança na trava do cinto, feche e acione a trava para prender o cinto. O cinto deve passar sobre o compartimento do eixo (fig. 4-C).

E – Passe a tira do cinto atrás do eixo superior e trave o eixo (fig. 4-D).

F – Articule a concha para posição inicial, insira o eixo-trava no conjunto e trave-o. Certifique-se de que o cinto de segurança passe atrás do eixo conforme figura 4-D. O dispositivo de retenção está fixado e pronto para ser utilizado.

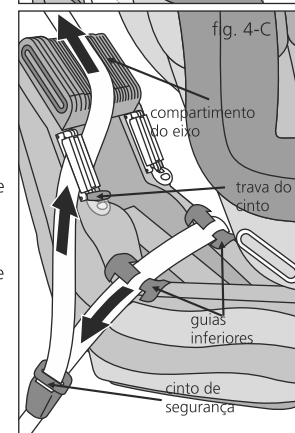
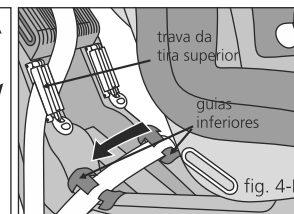
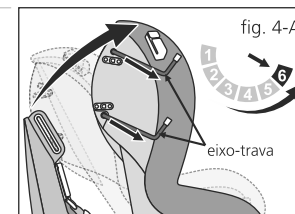

5 FIXAÇÃO DA POLTRONA GRUPO 2

CINTO DE SEGURANÇA 3 PONTOS RETRÁTIL

Grupo 2: para crianças de 15 a 25 kg

A – Posicione o dispositivo de retenção no assento do veículo, recline a concha na posição "deitada", libere e remova o eixo-trava.

B – Articule o dispositivo de retenção e libere as tiras dos ombros da fivela tripla (fig. 5-A), depois remova os protetores do cinto (localizado na parte de trás). Guarde as extremidades das tiras, os engates e os protetores de cinto no alojamento entre a base e a concha (fig. 5-B), prenda as tiras através das guias do estofado, o dispositivo de retenção ficará como visto na figura ao lado (fig. 5-C).

C – Insira o eixo-trava no conjunto e trave-o (fig. 5-D). Recline o dispositivo de retenção na posição desejada.

B – Posicione o protetor do fecho do cinto de segurança para frente e acomode a criança. Passe a tira superior do cinto de segurança do veículo na guia superior (fig. 5-E) e o engate através da passagem inferior do dispositivo de retenção (fig. 5-F). Trave o engate no fecho do cinto de segurança do veículo. Certifique-se de que o cinto de segurança do veículo esteja travado.

Obs.: certifique-se de que todos os cintos de segurança do dispositivo de retenção para criança estejam fixados no veículo.

